

Филиал Вологодский Банка ВТБ (ПАО)

ИНН/КПП 3528135890/352801001

ОГРН-1083528002678

Р/с №40702810184070000818 БИК 041909722

К/С 30101810000000000722

Адрес: 162611, Вологодская область, г. Череповец, ул. Промышленная, 7

Н
Прайс-лист
Профиль направляющий (ПН, ТН*)

Высота, мм	Ширина, мм	Толщина, мм	Вес, кг/м.п.	Цена, руб/м.п	
50	45	1,0	1,14	137	
60	50	0,7	0,94	113	
		1,0	1,34	161	
		1,2	1,60	192	
		1,5	2,00	240	
		75	0,7	1,07	128
	1,0		1,53	184	
	50	100	1,2	1,84	221
1,5			2,30	276	
120			0,7	1,09	131
			1,0	1,55	186
			1,2	1,87	224
		1,5	2,33	280	
		2,0	3,09	371	
150		0,7	1,20	144	
		1,0	1,71	205	
		1,2	2,05	246	
		1,5	2,56	307	
		2,0	3,41	409	
200		0,7	1,38	166	
		1,0	1,95	234	
		1,2	2,34	281	
		1,5	2,91	349	
		2,0	3,88	466	
250		0,7	1,65	198	
		1,0	2,34	281	
		1,2	2,81	337	
		1,5	3,50	420	
		2,0	4,66	559	
280		0,7	1,92	230	
	1,0	2,73	328		
	1,2	3,28	394		
	1,5	4,09	491		
	2,0	5,45	654		
280	2,0	5,93	712	712	

* — профиль с термопросечкой

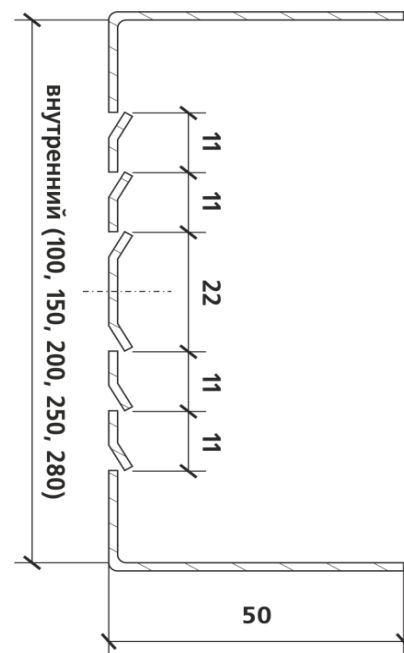
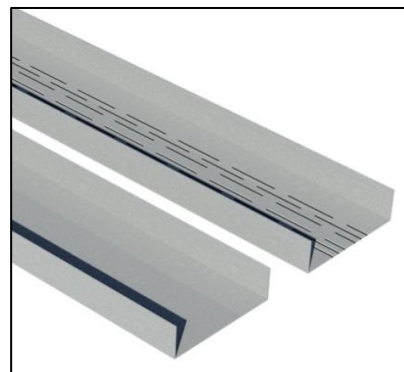

Цены указаны с НДС

Директор: Игорь Карлов
тел./факс: 8(8202) 59-65-77, 59-64-37;

Сайт: www.profil35.ru
бухгалтерия: 59-87-10

эл. почта: tch-profil@ya.ru

Филиал Вологодский Банка ВТБ (ПАО)

ИНН/КПП 3528135890/352801001

ОГРН-1083528002678

Р/с №40702810184070000818 БИК 041909722

К/С 30101810000000000722

Адрес: 162611, Вологодская область, г. Череповец, ул. Промышленная, 7

C
Прайс-лист

Профиль стоечный (ПС, ТС*)				
Высота, мм	Ширина, мм	Толщина, мм	Вес, кг/м.п.	Цена, руб/м.п
41/47	100	0,7	1,22	146
		1,0	1,70	204
		1,2	2,03	244
		1,5	2,51	301
		2,0	3,30	396
	120	0,7	1,34	161
		1,0	1,86	223
		1,2	2,22	266
		1,5	2,75	330
		2,0	3,62	434
	150	0,7	1,49	179
		1,0	2,09	251
		1,2	2,50	300
		1,5	3,10	372
		2,0	4,09	491
	200	0,7	1,76	211
		1,0	2,48	298
		1,2	2,97	356
		1,5	3,69	443
		2,0	4,87	584
250	1,0	2,88	346	
	1,2	3,44	413	
	1,5	4,28	514	
	2,0	5,66	679	
280	2,0	6,04	725	

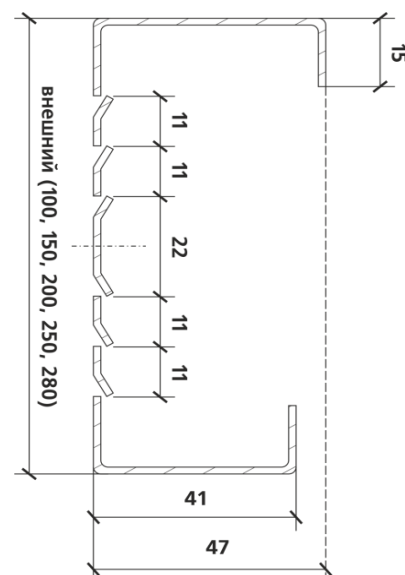
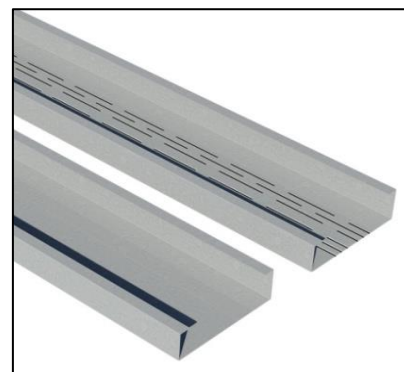

* — профиль с термопросечкой

Цены указаны с НДС

Директор: Игорь Карлов

тел./факс: 8(8202) 59-65-77, 59-64-37;

 Сайт: www.profil35.ru

бухгалтерия: 59-87-10

 эл. почта: tch-profil@ya.ru

Филиал Вологодский Банка ВТБ (ПАО)

ИНН/КПП 3528135890/352801001

ОГРН-1083528002678

Р/с №40702810184070000818 БИК 041909722

К/С 30101810000000000722

Адрес: 162611, Вологодская область, г. Череповец, ул. Промышленная, 7

ОН
Прайс-лист

Обрешетка				
Высота, мм	Ширина, мм	Толщина, мм	Вес, кг/м.п.	Цена, руб/м.п
45	93(45)	0,55 В*	0,84	101
		0,7	0,92	110
		1,0	1,31	157

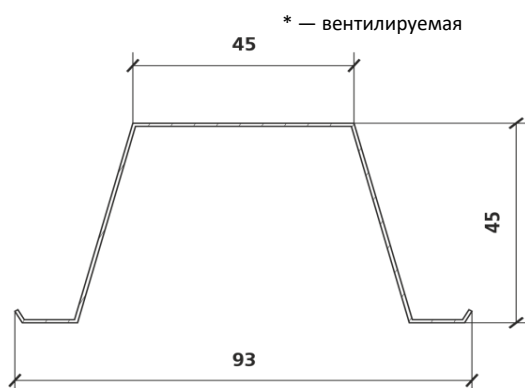
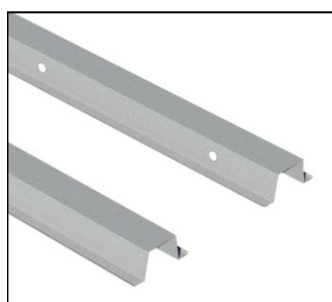

Высота, мм	Ширина, мм	Толщина, мм	Вес, кг/м.п.	Цена, руб/м.п
20	60(80)	0,55	0,53	64
		0,7	0,67	80

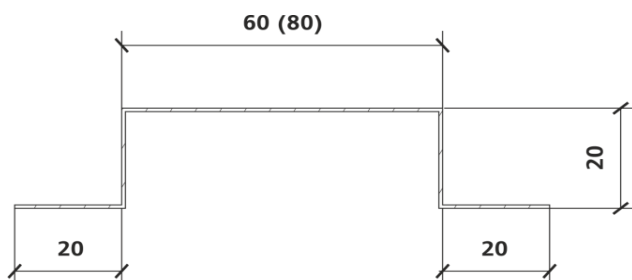
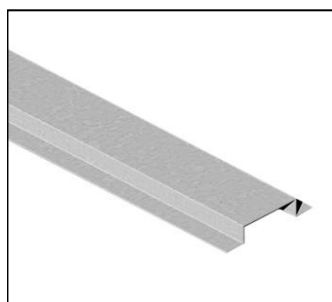

Цены указаны с НДС

Директор: Игорь Карлов

тел./факс: 8(8202) 59-65-77, 59-64-37;

 Сайт: www.profil35.ru
бухгалтерия: 59-87-10

 эл. почта: tch-profil@ya.ru

Филиал Вологодский Банка ВТБ (ПАО)

ИНН/КПП 3528135890/352801001

ОГРН-1083528002678

Р/с №40702810184070000818 БИК 041909722

К/С 30101810000000000722

Адрес: 162611, Вологодская область, г. Череповец, ул. Промышленная, 7

Уг

Прайс-лист

Доборные элементы

Уголок равнополочный				
Высота, мм	Ширина, мм	Толщина, мм	Вес, кг/м.п.	Цена, руб/м.п.
25	25	1,5	0,613	74
35	30	1,0	0,527	63
40	40	0,5	0,320	38
		0,7	0,450	54
		1,0	0,645	77
		1,2	0,770	92
		1,5	0,967	116
2,0	1,300	156		
50	30	1,5	1,0	116
50	40	1,5	1,1	130
50	50	0,5	0,401	48
		0,7	0,561	67
		1,0	0,802	96
		1,2	0,962	115
		1,5	1,203	144
2,0	1,603	192		

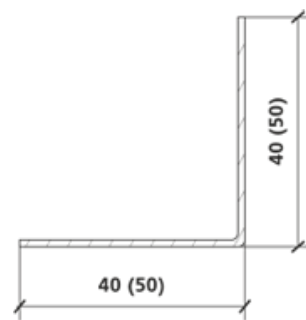
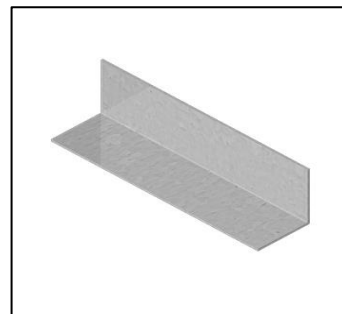

VBY			
Длина, мм	Ширина, мм	Толщина, мм	Цена, руб/шт
100	68	2,0	44
140			57
190			63
240			76

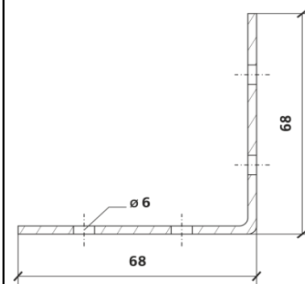
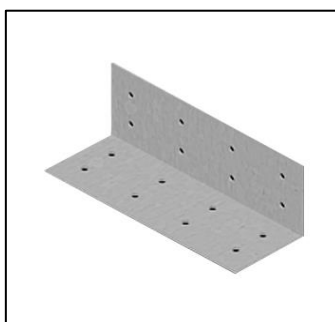

Цены указаны с НДС

Директор: Игорь Карлов

тел./факс: 8(8202) 59-65-77, 59-64-37;

бухгалтерия: 59-87-10

 Сайт: www.profil35.ru

 эл. почта: tch-profil@ya.ru

Филиал Вологодский Банка ВТБ (ПАО)

ИНН/КПП 3528135890/352801001

ОГРН-1083528002678

Р/с №40702810184070000818

БИК 041909722

К/С 3010181000000000722

Адрес: 162611, Вологодская область, г. Череповец, ул. Промышленная, 7

Л**Прайс-лист****Лента упаковочная, ГОСТ 3560-73****лента х/к, ГОСТ 503-81****08пс**

Толщина, мм	Ширина, мм	Цена руб./т
0,35-0,49	20	120 000
	38, 66	
0,5-0,59	20	
	16, 19, 23	
0,5 оц	20	
0,5-0,59 нагартованная	20	
	16, 19, 23	
0,5-0,59	бронелента	
	20, 30	
0,7-0,99	10	
	16, 19, 23, 38, 45, 50	
	20	
0,7-0,99 нагартованная	20, 30	
	10	
	16, 19, 38, 45, 50	
0,7-0,99	бронелента	
	20	
0,8 оц	20	
1,0-1,2 нагартованная	20, 30, 45, 50	
	20, 30, 45, 50	

Цены указаны с НДС, без авто тарифа, на условии 100% предоплаты, упаковка по ГОСТ, поддон с горизонтальной осью упаковки связки бунтов.

Директор: Игорь Карлов**тел./факс:** 8(8202) 59-65-77, 59-64-37;**Сайт:** www.profil35.ru**бухгалтерия:** 59-87-10**эл. почта:** tch-profil@ya.ru

Филиал Вологодский Банка ВТБ (ПАО)

ИНН/КПП 3528135890/352801001

ОГРН-1083528002678

Р/с №40702810184070000818 БИК 041909722 К/С 30101810000000000722

Адрес: 162611, Вологодская область, г. Череповец, ул. Промышленная, 7

Л**Прайс-лист****Стоимость порезки ленты**

Толщина, мм	Ширина, мм	Цена за порезку руб./т с одним переделом	Цена за порезку руб./т с двойным переделом
0,35-1,2	10	1200	2 500
	20		
	16, 19, 23		
	24-95		

Стоимость порезки штрипса

Толщина, мм	Ширина, мм	Цена за порезку руб./т
0,4-2,0	70-1250	1 200

Цены указаны с НДС

Директор: Игорь Карлов

тел./факс: 8(8202) 59-65-77, 59-64-37;

Сайт: www.profil35.ru

бухгалтерия: 59-87-10

эл. почта: tch-profil@ya.ru

Филиал Вологодский Банка ВТБ (ПАО)

ИНН/КПП 3528135890/352801001

ОГРН-1083528002678

Р/с №40702810184070000818 БИК 041909722

К/С 30101810000000000722

Адрес: 162611, Вологодская область, г. Череповец, ул. Промышленная, 7

Прайс-лист

Подсистема для вентфасада		
Марка	Вес, (кг)/шт.	Цена руб./шт.
Кронштейн		
50x50x50 2,0	0,083	17
50x50x100 2,0	0,124	19
50x50x120 2,0	0,141	21
50x50x150 2,0	0,165	23
50x50x200 2,0	0,206	27
50x50x250 2,0	0,247	31
(горизонтальный) Г-профиль		
40x40 1,2	0,8	96
40x40 1,5	0,9	108
50x50 1,2	0,9	108
50x50 1,5	1,2	144
(шляпный) П-профиль		
80x20x20 1,2	1,5	180
80x20x20 1,5	1,9	228
60x20x20 1,0	1,13	136
60x20x20 1,2	1,3	156
60x20x20 1,5	1,7	204
Z-профиль		
40x20x20 1,2	0,90	108
40x20x20 1,5	1,20	144
Кляммер (рядный, стартовый, угловой) Zn		
	σ – 1,0	12

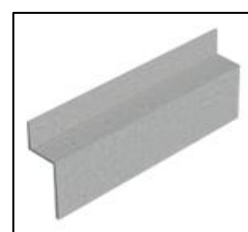
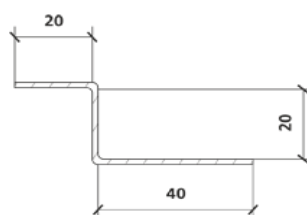
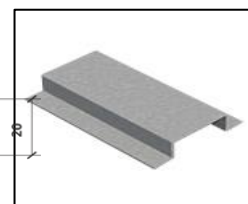
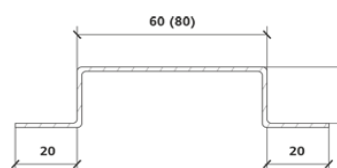
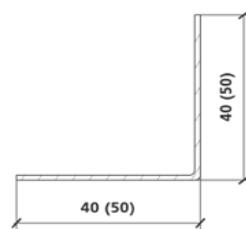
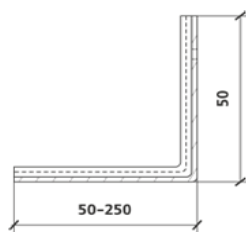

Цены указаны с НДС

Директор: Игорь Карлов

тел./факс: 8(8202) 59-65-77, 59-64-37;

 Сайт: www.profil35.ru

бухгалтерия: 59-87-10

 эл. почта: tch-profil@ya.ru